

Voorkant

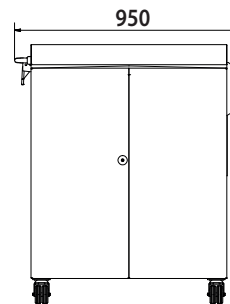

Zijkant

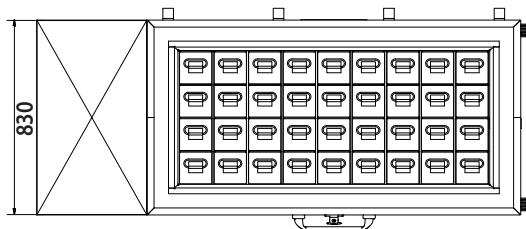

Bovenkant/Binnenkant

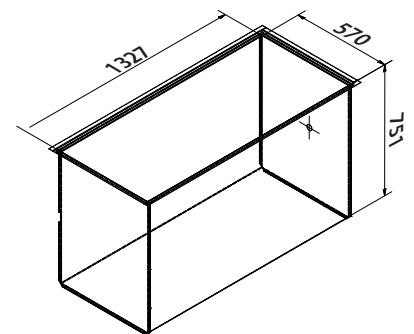

Binnenkant

**VRIEZER TYPE**

**HF570-86**

Inwendige afmetingen (lengte x diepte x hoogte)

1327 x 570 x 751 mm

Uitwendige afmetingen (lengte x diepte x hoogte)

2060 x 950 x 1098 mm

Minimale transport afmetingen (deuren, liften, hoeken)

2060 x 830 x 1000 mm

Netto gewicht

335 kg

## ACCESSOIRES INDEELSYSTEMEN

**ALUMINIUM REKKEN** (met handgreep) t.b.v. 50 mm/2" doosjes en 75 mm/3" doosjes.

artikel	rekken totaal	doosjes per rek	doosjes totaal	max. hoogte doosje
VRA-13-53	36	13	468	53
VRA-9-76	36	9	324	76

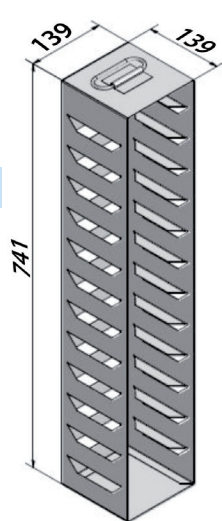

VRA-13-53

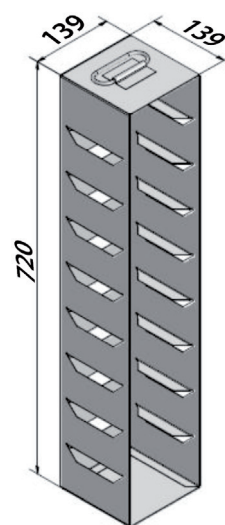

VRA-9-76

**RVS REKKEN** (met handgreep) t.b.v. 50 mm/2" doosjes en 75 mm/3" doosjes.

artikel	rekken totaal	doosjes per rek	doosjes totaal	max. hoogte doosje
VRS-13-53	36	13	468	53
VRS-9-76	36	9	324	76

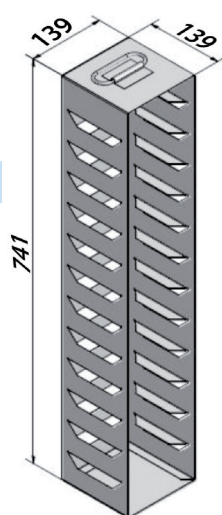

VRS-13-53

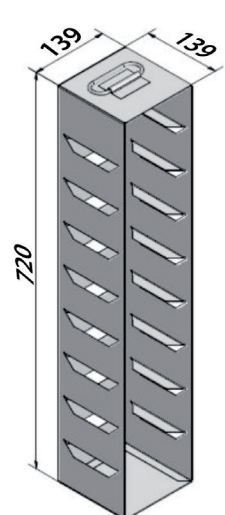

VRS-9-76

\*Wijzigingen in specificaties voorbehouden.

### OPTIES

#### CO<sub>2</sub> BACK-UP SYSTEEM

Back-up koelsysteem.

#### TEMPERATUUR SCHRIJVER

7-daags / 24 uren midi chart recorder incl. grafiek papier, pen tip en batterij.

#### NOVO SMS-ALERT

NOVO stuurt een SMS-bericht naar de vooraf ingestelde mobiele nummers op het moment dat de vriezer een alarm geeft.

#### COMMUNICATION MET IFREEZE

Drie communicatie mogelijkheden met de vriezer.

1. Via een USB-poort.
2. Via een lokaal netwerk (Ethernet).
3. Via het internet.

### SNIJDERS LABS

#### Kantoor en Productie

Laurent Janssensstraat 105  
5048 AR Tilburg

#### Showroom en Testfaciliteit

Gebroeders Salastraat 40  
5048 AL Tilburg

T 013 750 15 55

F 013 463 86 35

info@snijderslabs.com

[www.snijderslabs.com](http://www.snijderslabs.com)

