

Voorkant

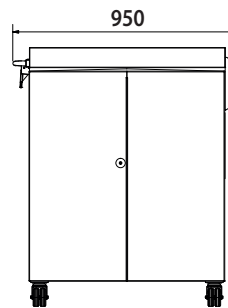

Zijkant

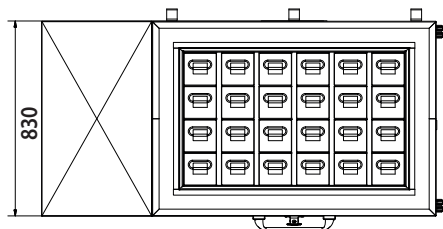

Bovenkant/Binnenkant

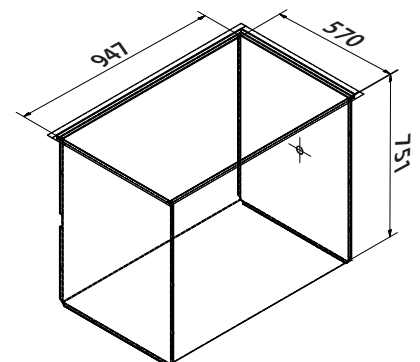

Binnenkant

VRIEZER TYPE

HF400-86

Inwendige afmetingen (lengte x diepte x hoogte)

947 x 570 x 751 mm

Uitwendige afmetingen (lengte x diepte x hoogte)

1680 x 950 x 1098 mm

Minimale transport afmetingen (deuren, liften, hoeken)

1680 x 830 x 1000 mm

Netto gewicht

290 kg

ACCESSOIRES INDEELSYSTEMEN

ALUMINIUM REKKEN (met handgreep) t.b.v. 50 mm/2"doosjes en 75 mm/3" doosjes.

artikel	rekken totaal	doosjes per rek	doosjes totaal	max. hoogte doosje
VRA-13-53	24	13	312	53
VRA-9-76	24	9	216	76

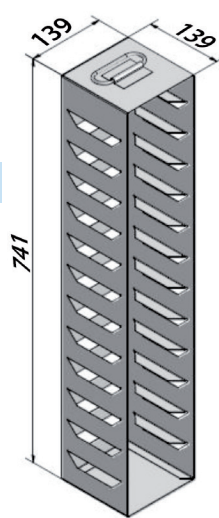

VRA-13-53

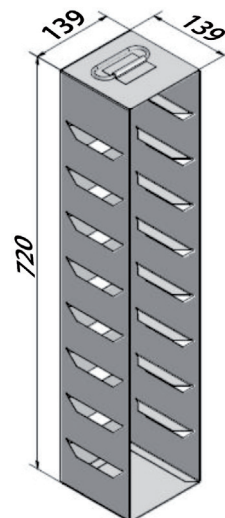

VRA-9-76

RVS REKKEN (met handgreep) t.b.v. 50 mm/2"doosjes en 75 mm/3" doosjes.

artikel	rekken totaal	doosjes per rek	doosjes totaal	max. hoogte doosje
VRS-13-53	24	13	312	53
VRS-9-76	24	9	216	76

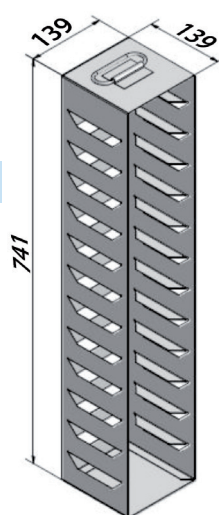

VRS-13-53

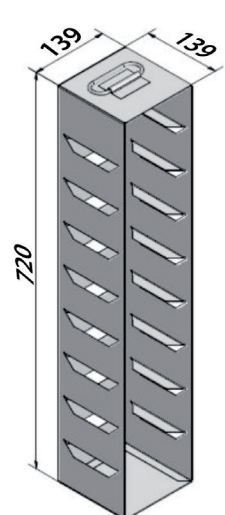

VRS-9-76

*Wijzigingen in specificaties voorbehouden.

OPTIES

CO₂ BACK-UP SYSTEEM

Back-up koelsysteem.

TEMPERATUUR SCHRIJVER

7-daags / 24 uren midi chart recorder incl. grafiek papier, pen tip en batterij.

NOVO SMS-ALERT

NOVO stuurt een SMS-bericht naar de vooraf ingestelde mobiele nummers op het moment dat de vriezer een alarm geeft.

COMMUNICATION MET IFREEZE

Drie communicatie mogelijkheden met de vriezer.

1. Via een USB-poort.
2. Via een lokaal netwerk (Ethernet).
3. Via het internet.

SNIJDERS LABS

Kantoor en Productie

Laurent Janssensstraat 105
5048 AR Tilburg

Showroom en Testfaciliteit

Gebroeders Salastraat 40
5048 AL Tilburg

T 013 750 15 55

F 013 463 86 35

info@snijderslabs.com

www.snijderslabs.com

